

 KYOKUTO

極東開発の
はたらく自動車

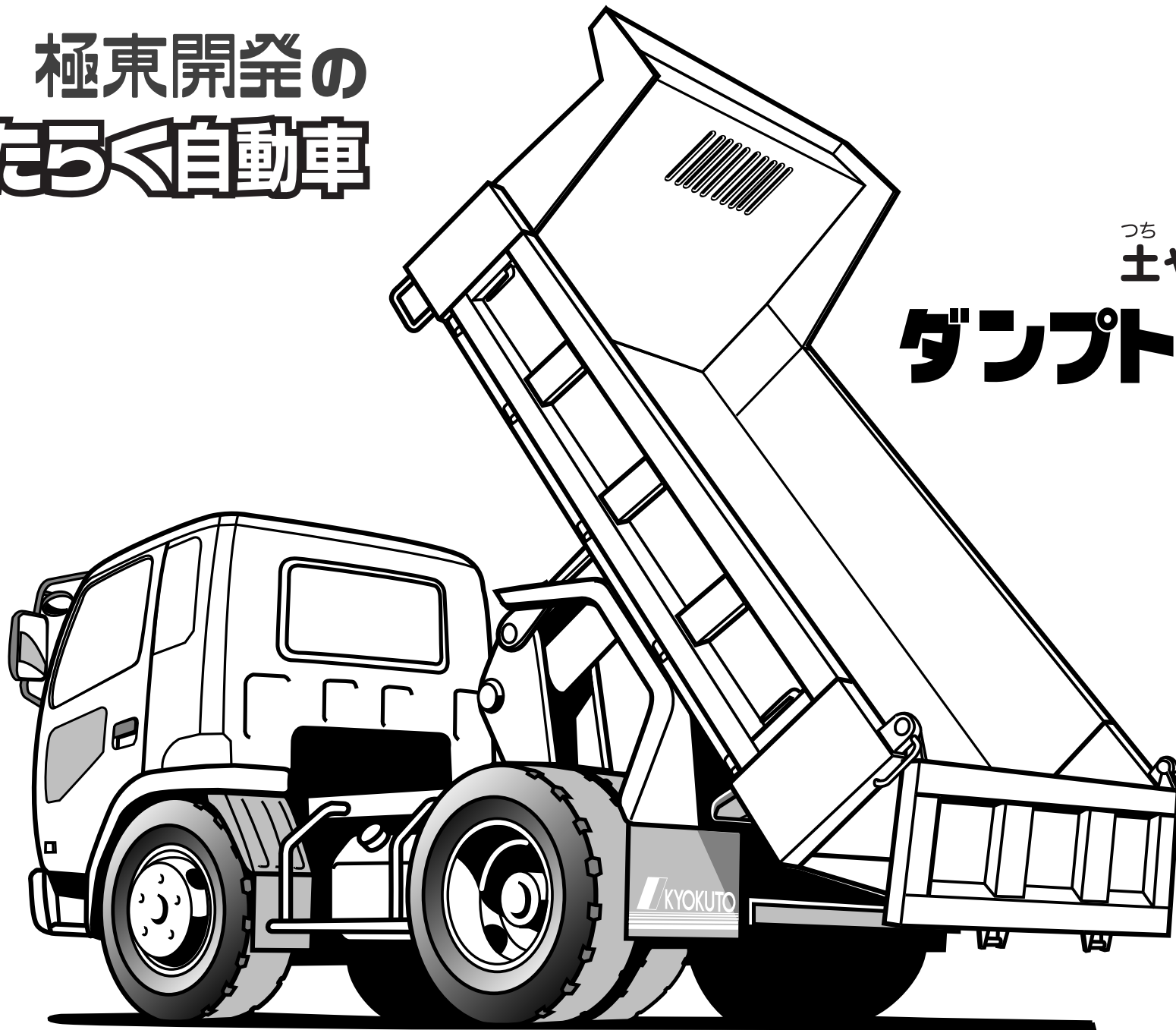

つち すな はこ
土や砂を運ぶ

ダンプトラック

KYOKUTO

極東開発の
はたらく自動車

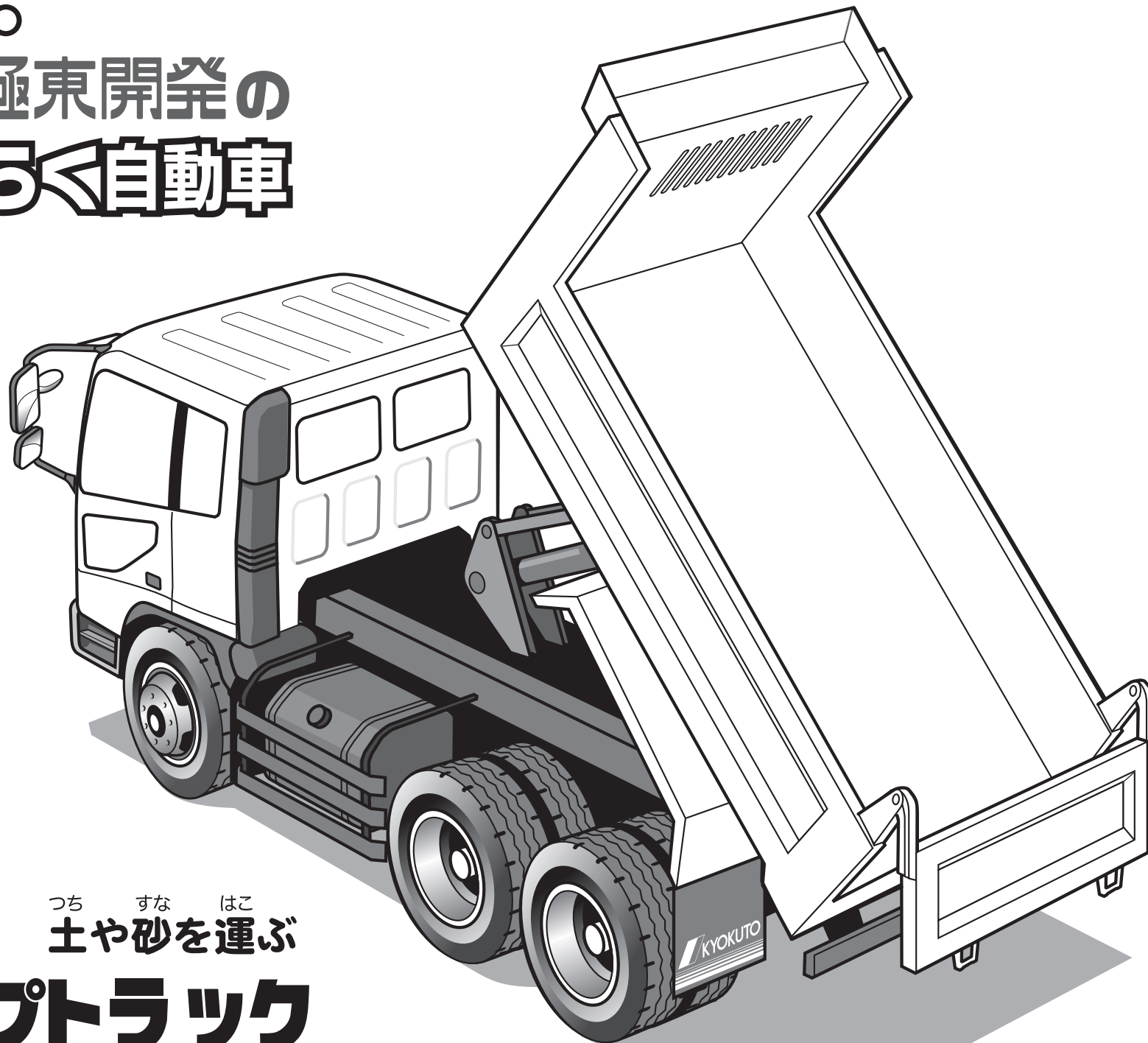

つち すな はこ
土や砂を運ぶ

ダンプトラック

KYOKUTO

極東開発の
はたらく自動車

つち すな はこ
土や砂を運ぶ

ダンプトラック

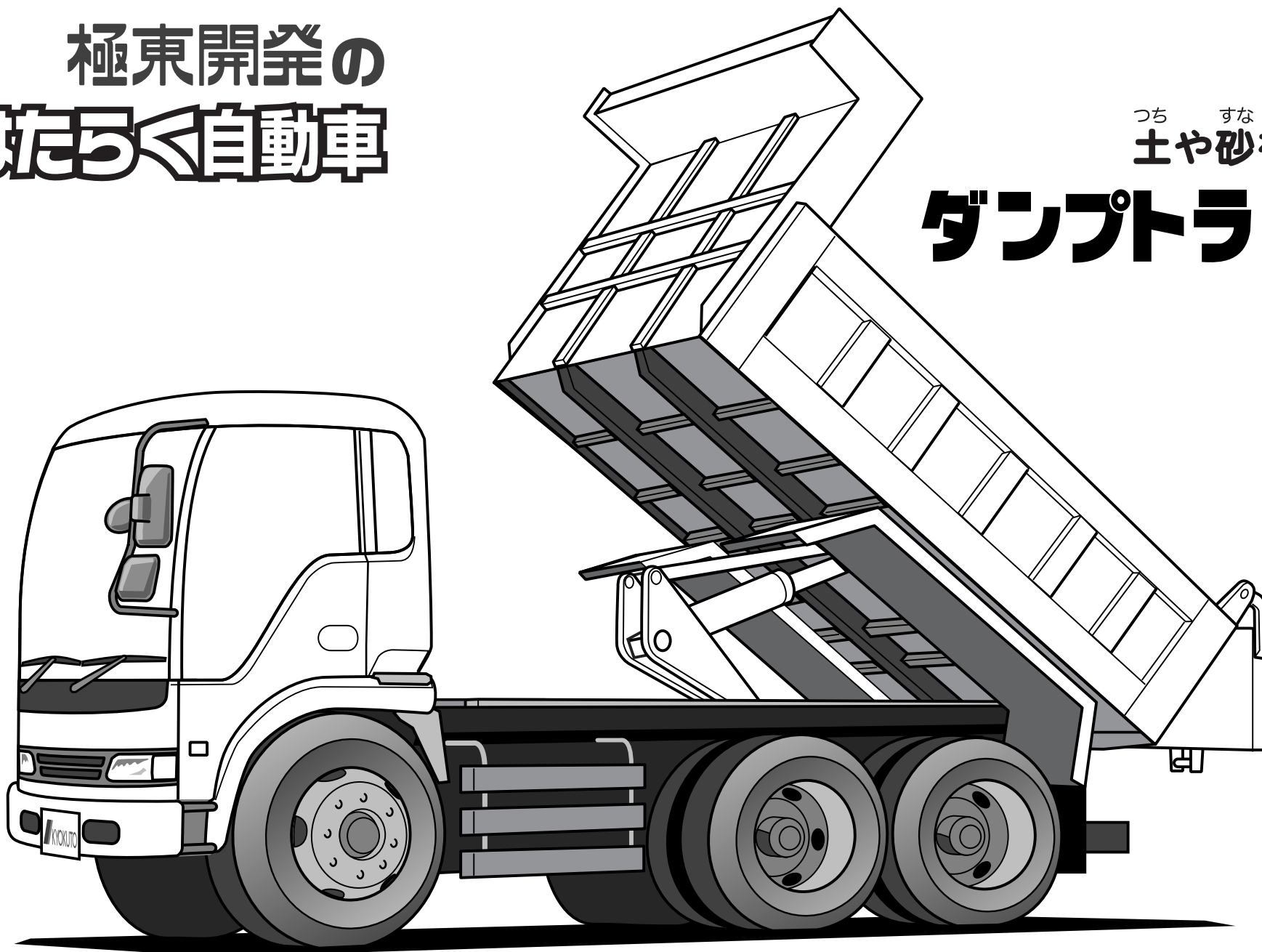

KYOKUTO

極東開発の
はたらく自動車

ダンプトレーラー

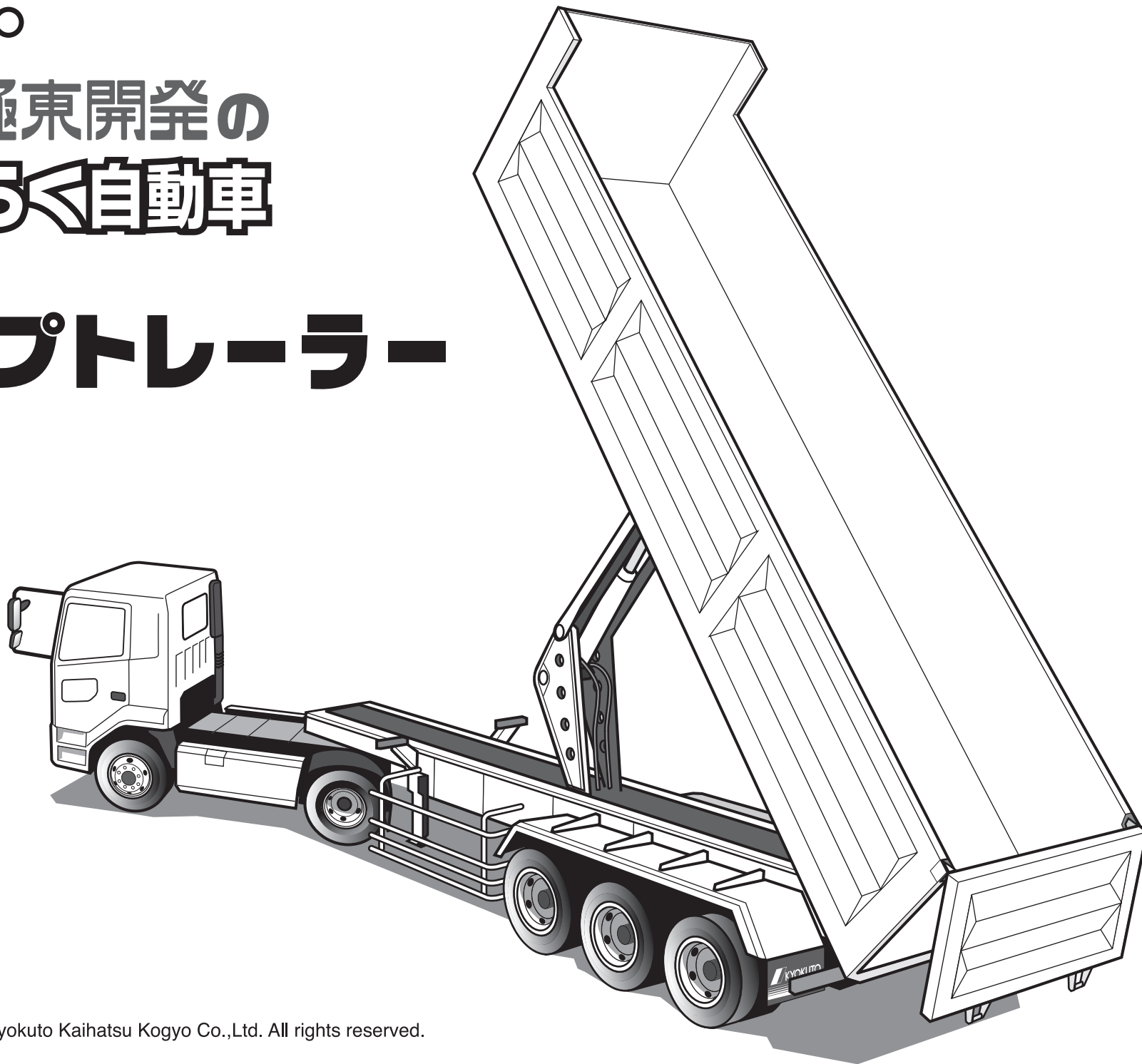

極東開発の
はたらく自動車

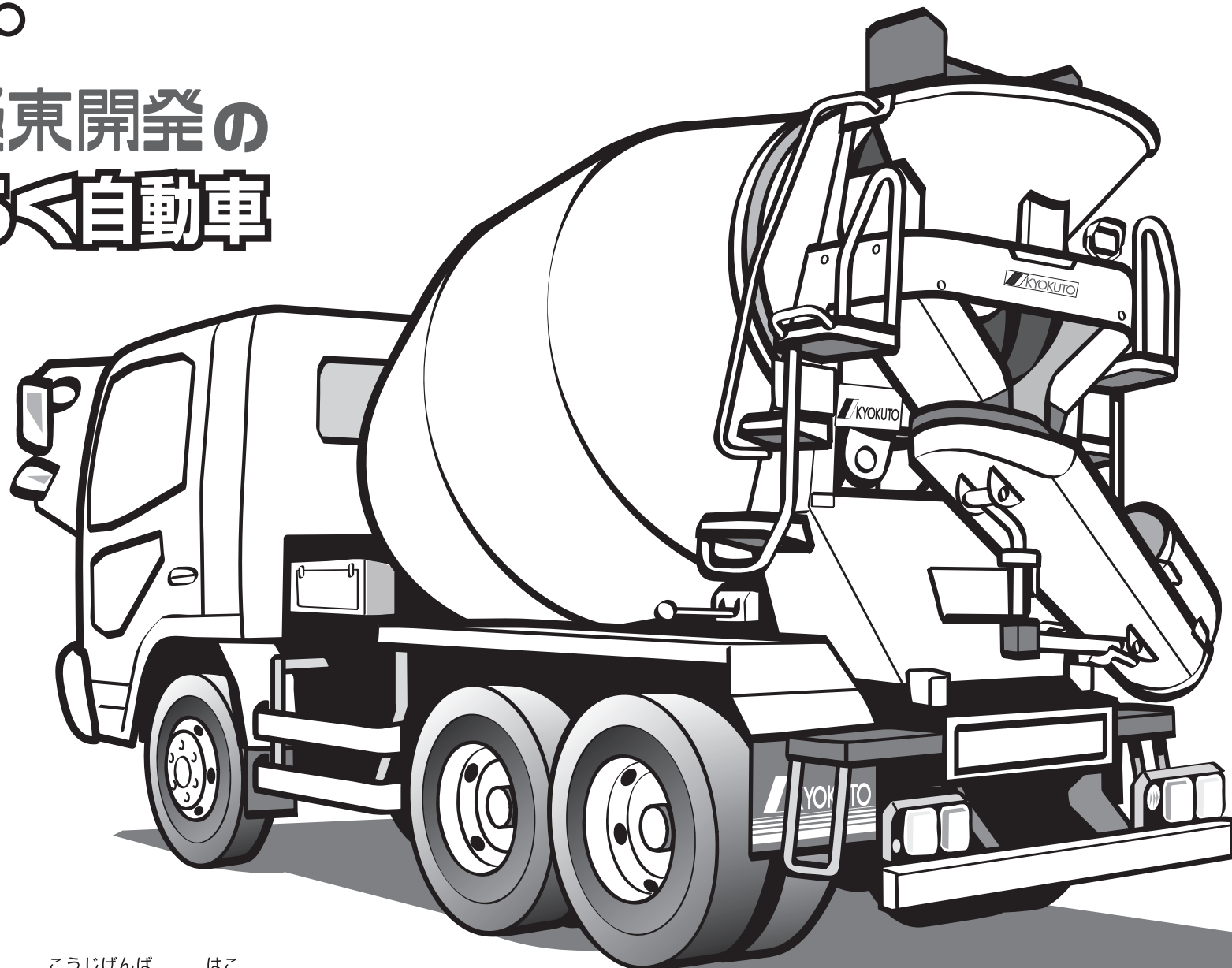

こうじげんば はこ
コンクリートを工事現場まで運ぶ

しゃ
コンクリートミキサー車

極東開発の
はたらく自動車

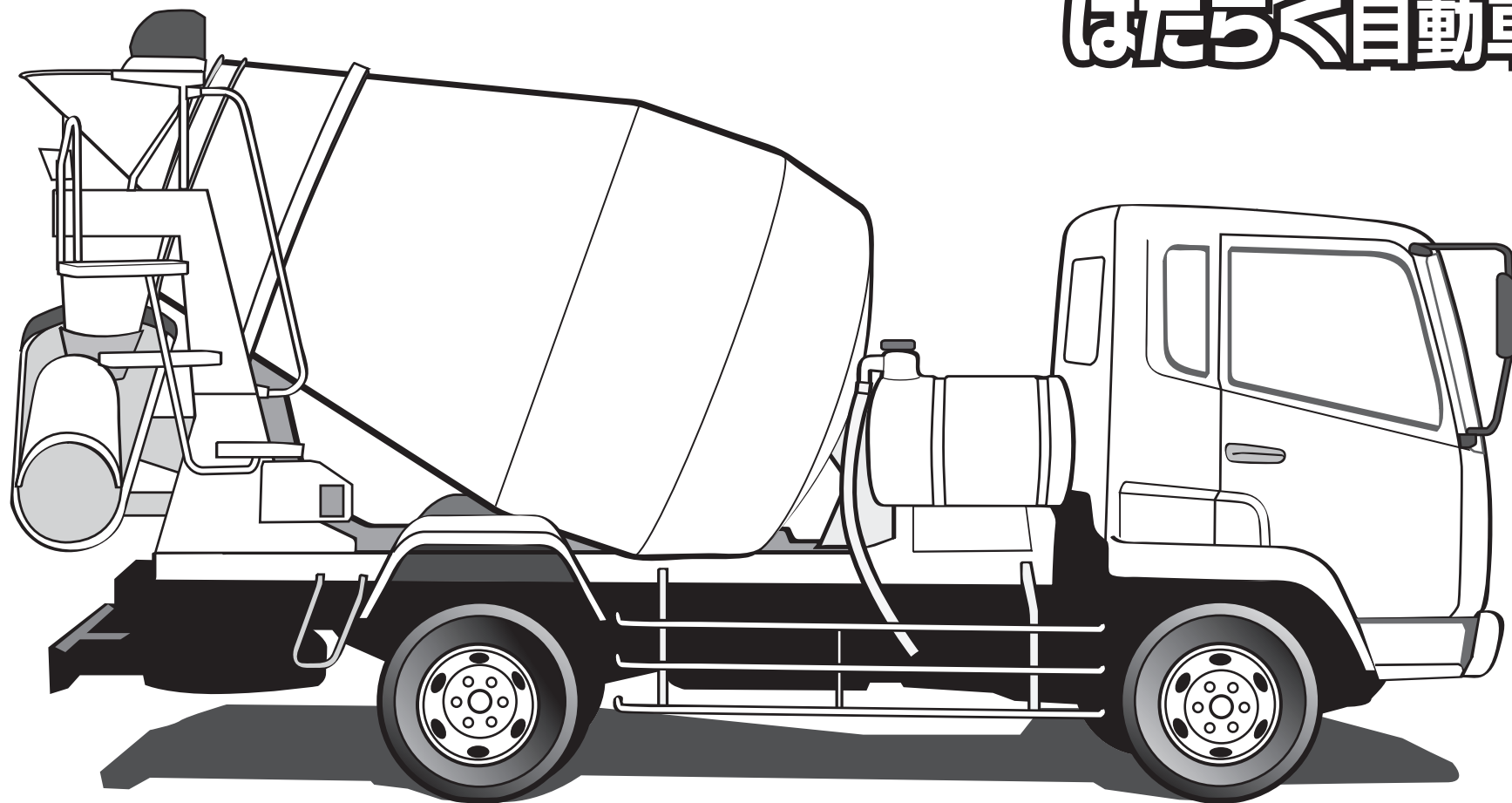

こうじげんば はこ
コンクリートを工事現場まで運ぶ

しゃ
コンクリートミキサー車

極東開発の
はたらく自動車

コンクリートポンプ車^{しゃ}

スクイーズクリート[®]

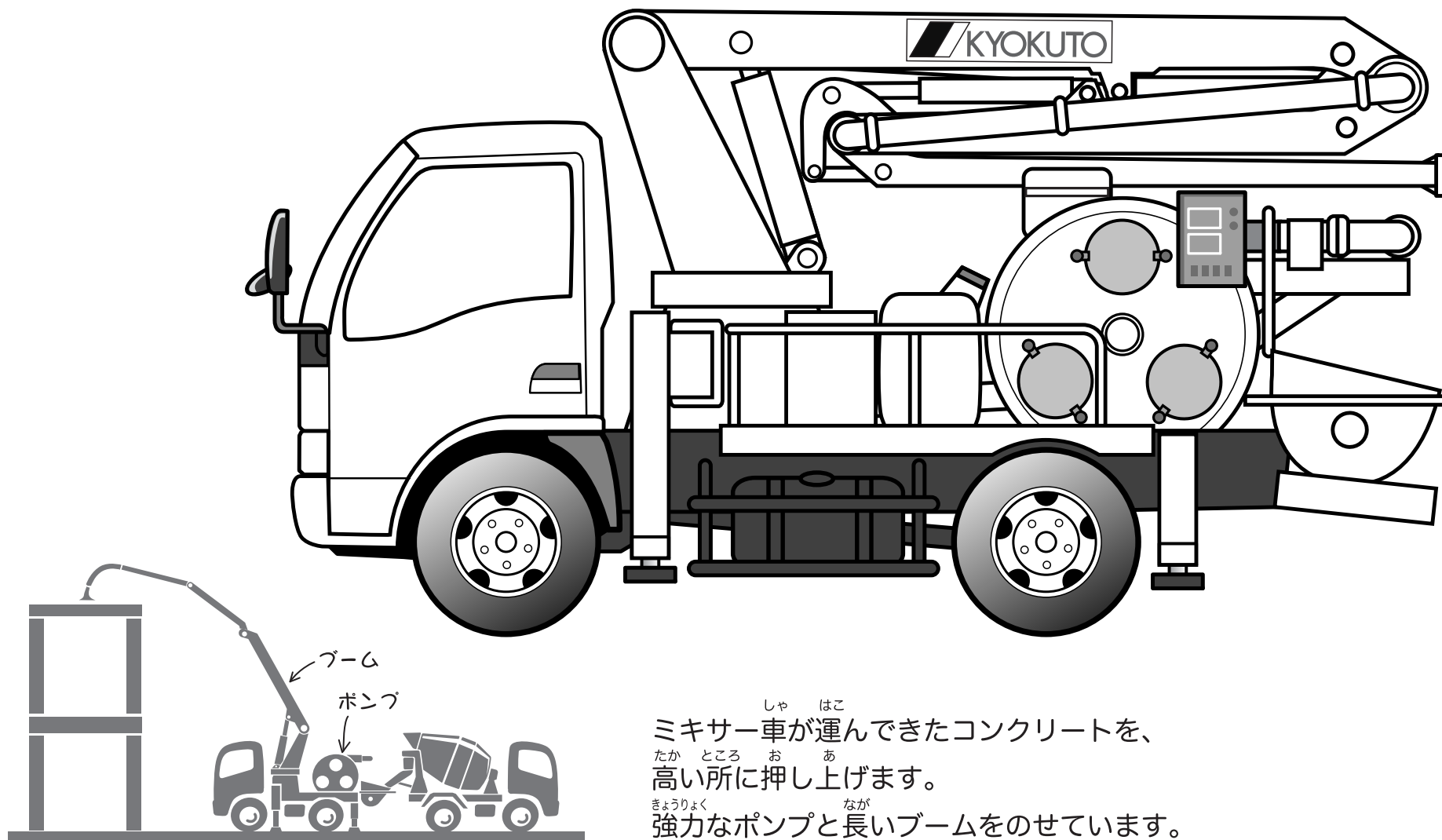

ミキサー車^{しゃ}が運んできたコンクリートを、
高い所^{たか}に押し上げます。
強力なポンプ^{きょうりょく}と長いブーム^{なが}をのせています。

KYOKUTO

コンクリートポンプ車

ピストンクリート®

きょうりよく しき
強力なピストン式ポンプでコンクリートを
とお ところ たか ところ おく とど
遠い所や高い所へ送り届けます。

極東開発の
はたらく自動車

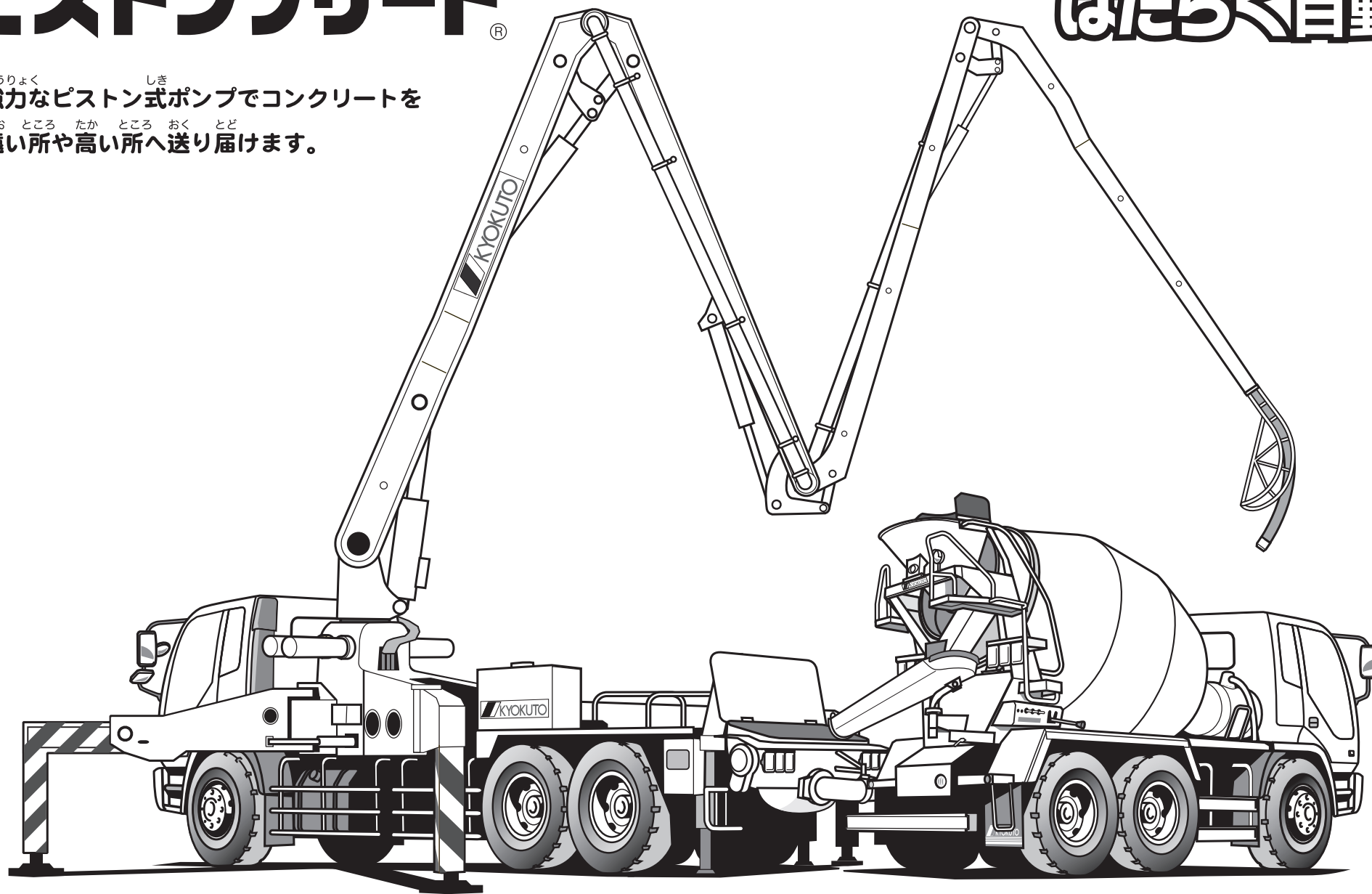

せきゆ やくひん はこ
石油や薬品を運ぶ

タンクローリ

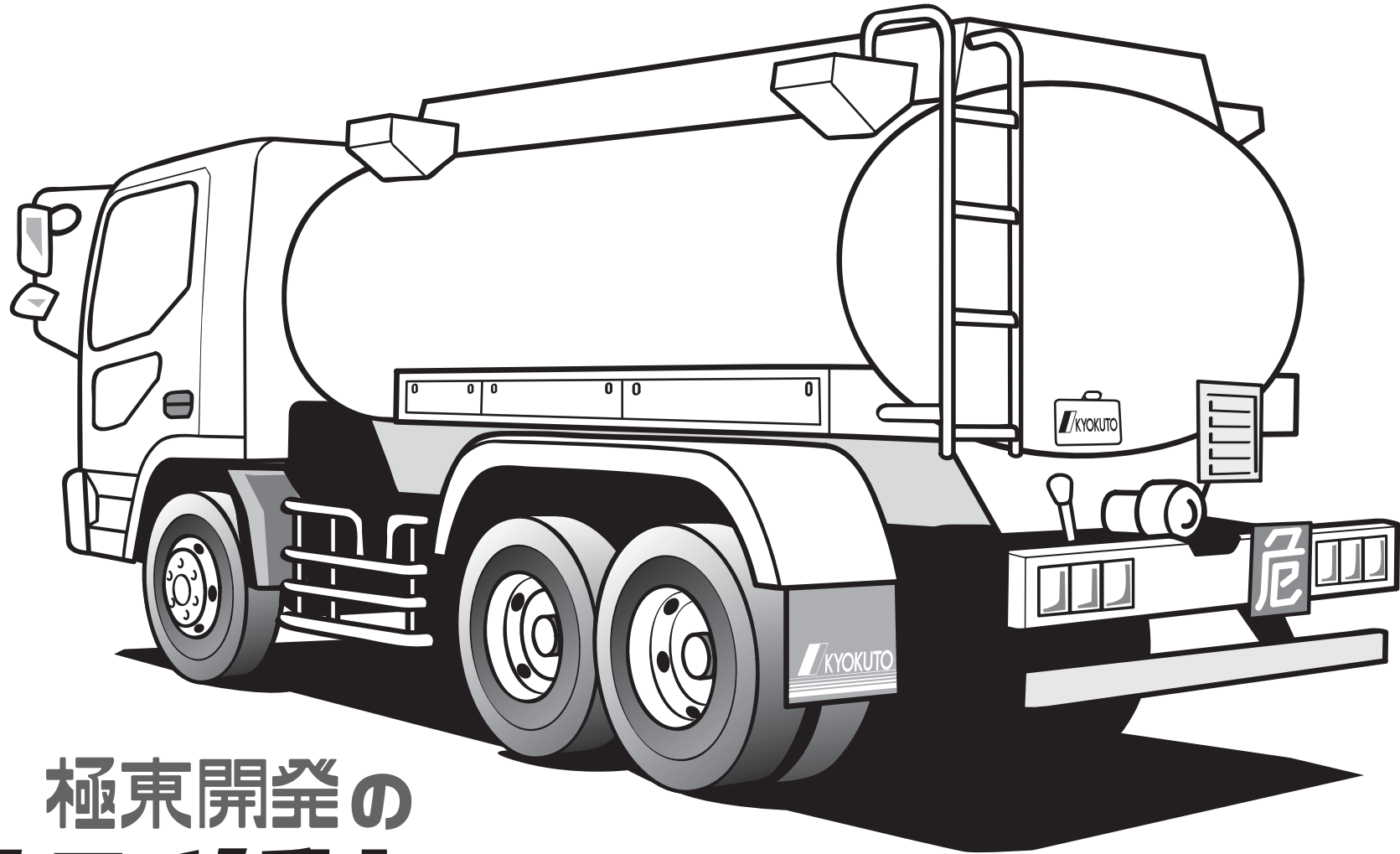

極東開発の
はたらく自動車

極東開発の
はたらく自動車

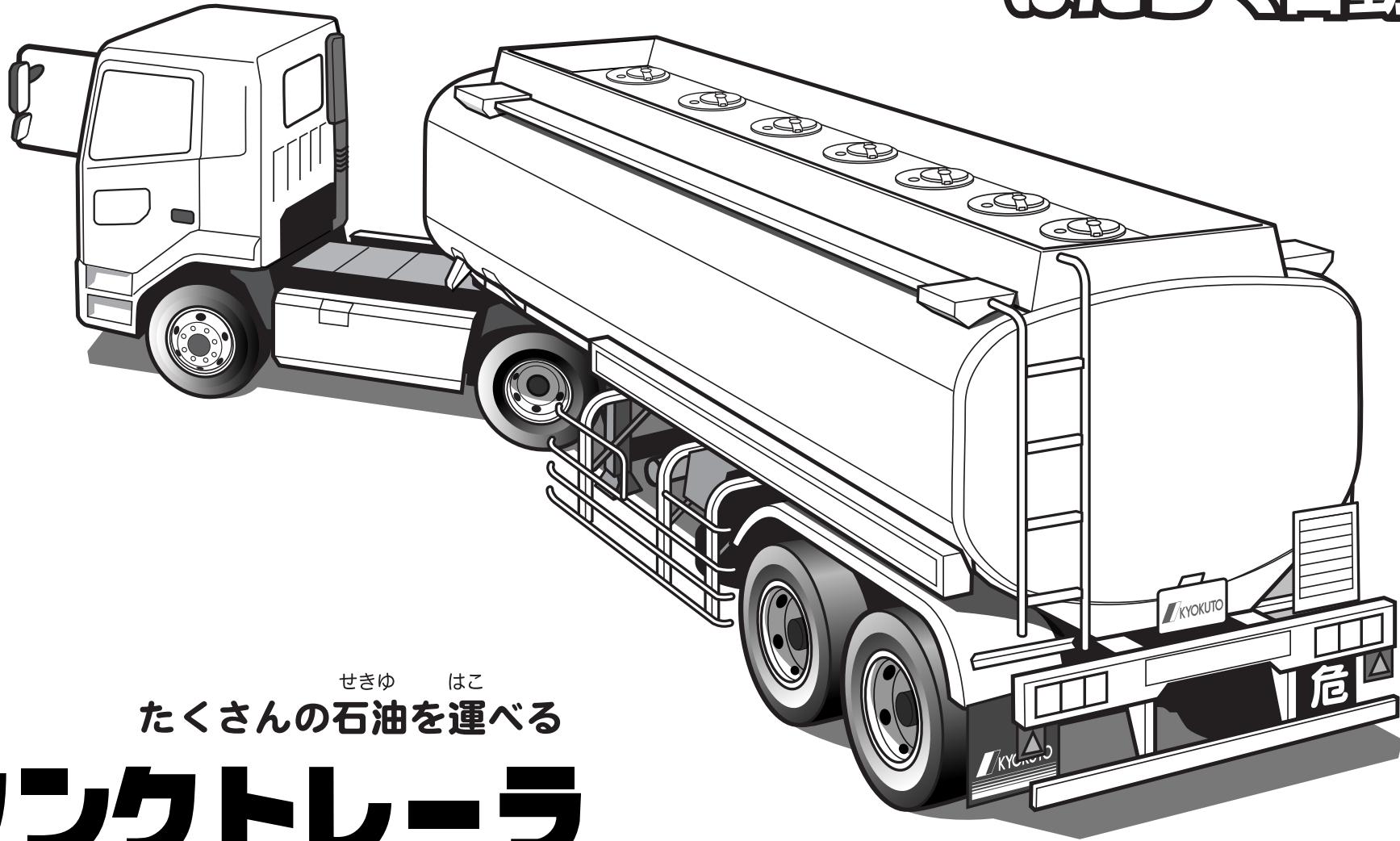

せきゆ はこ
たくさんの石油を運べる

タンクトレーラ

ジェットパック®

極東開発の
はたらく自動車

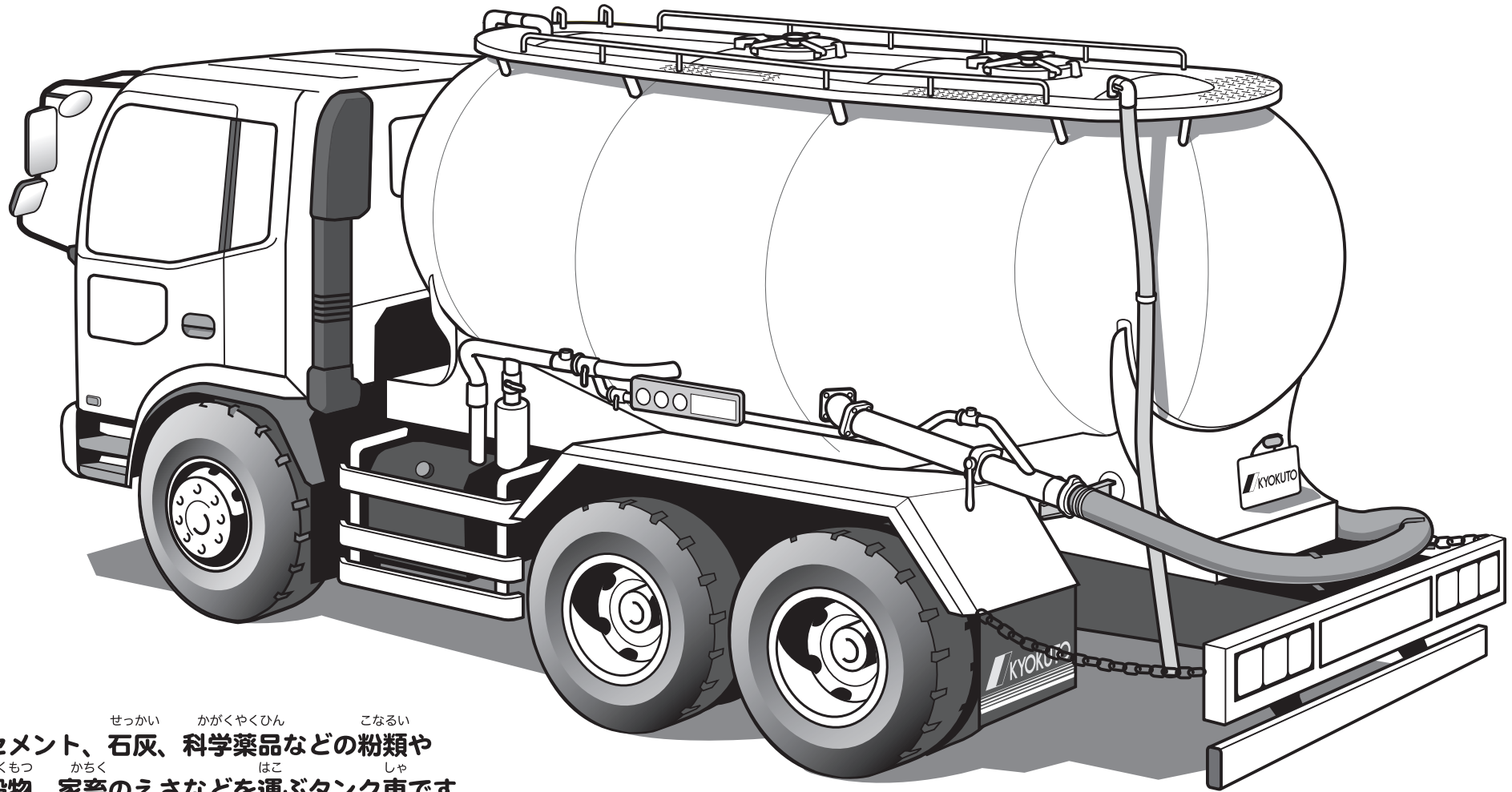

せっかい かがやくひん こなるい
セメント、石灰、科学薬品などの粉類や
こくもつ かちく はこ しゃ
穀物、家畜のえさなどを運ぶタンク車です。
つ に とき つよ くうき ちから いっき
積み荷をおろす時は、強い空気の力で一気に
はいしゅつ
排出します。

ジェットパック[®] トレーラー

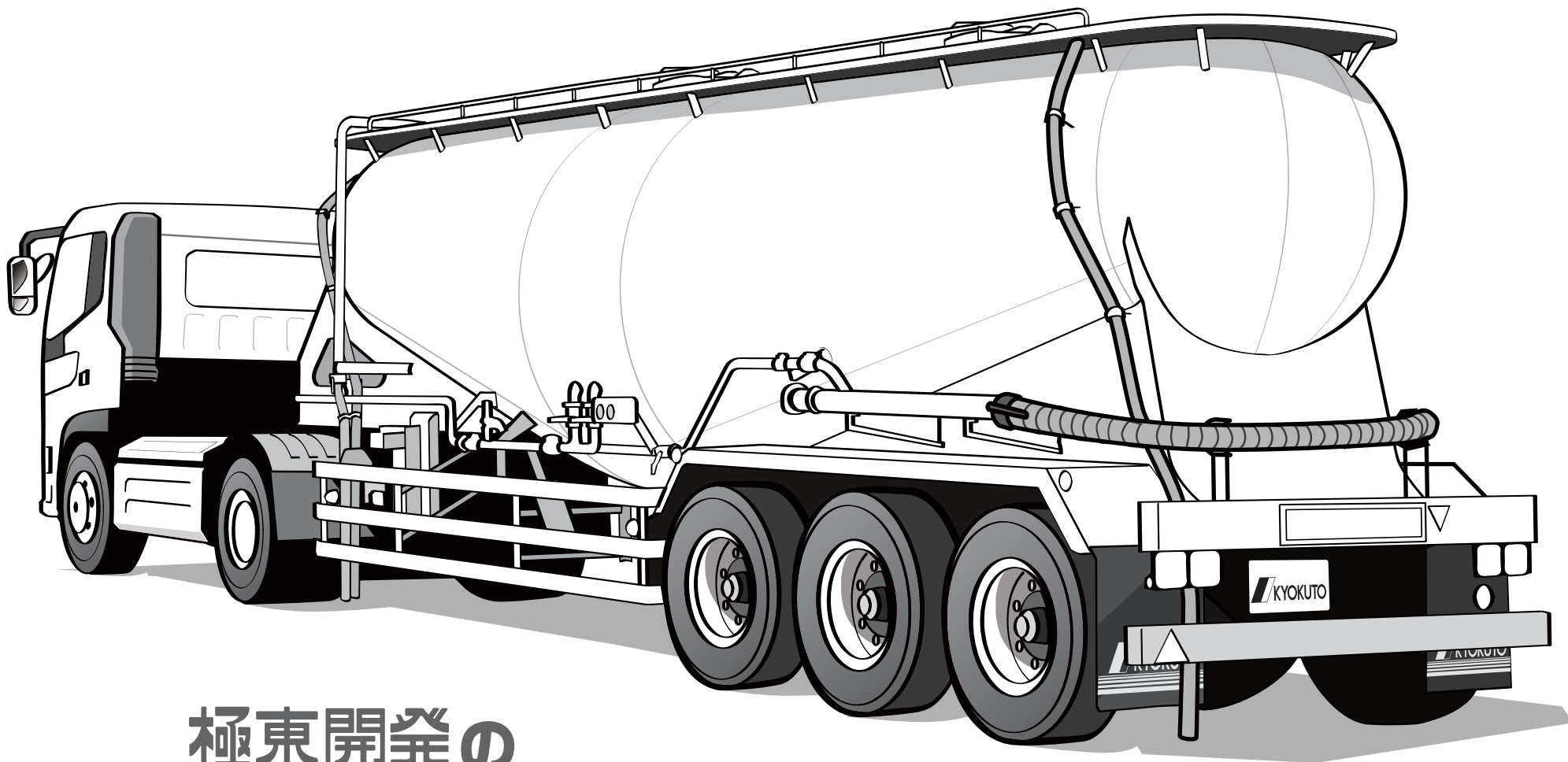

極東開発の
はたらく自動車

極東開発の はたらく自動車

おもにもつらくつお
重い荷物を楽に積み降ろし

パワーゲート®

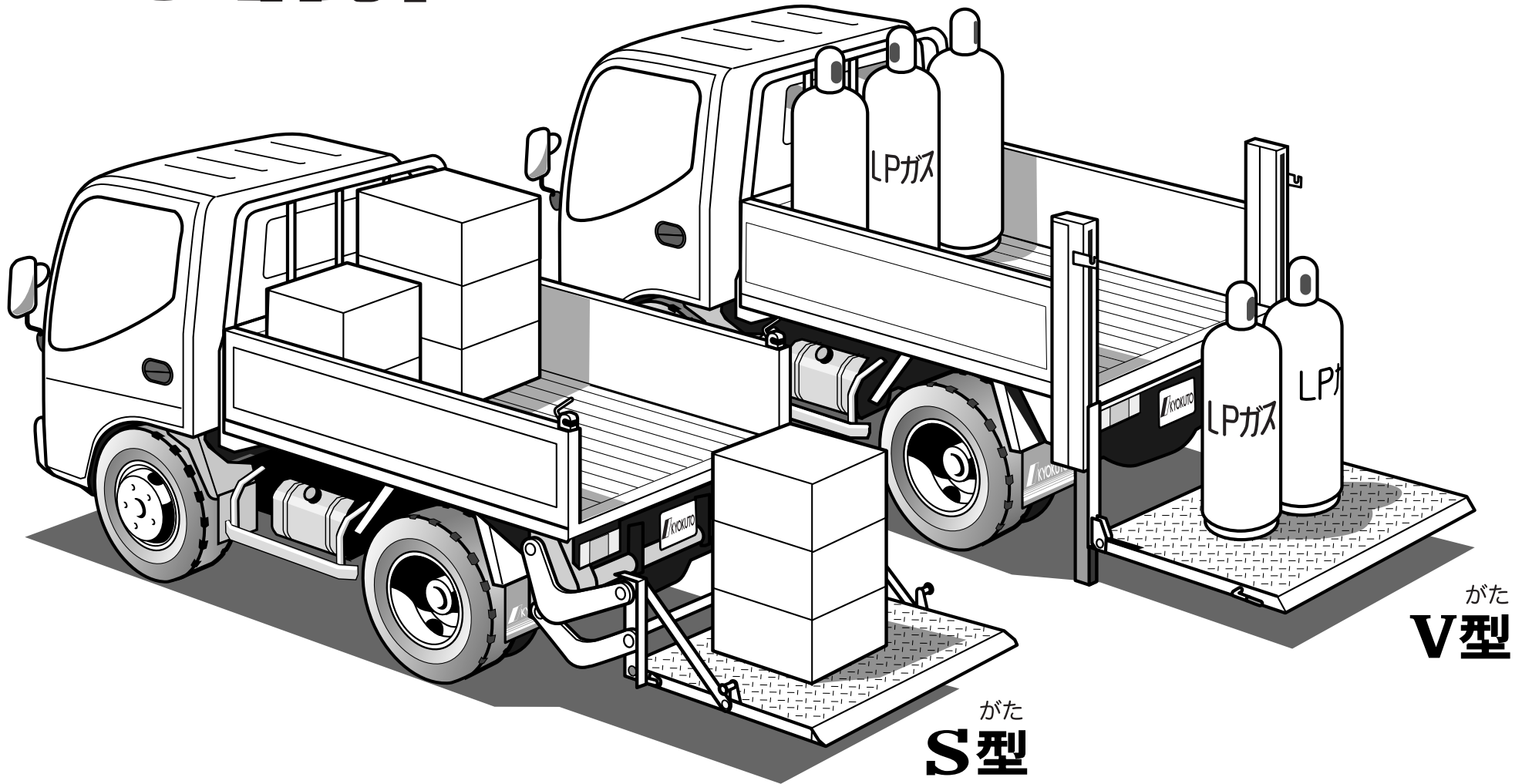

パワーゲート[®]

がた
CG型

トラックのボディに
たのしい絵をかいてね

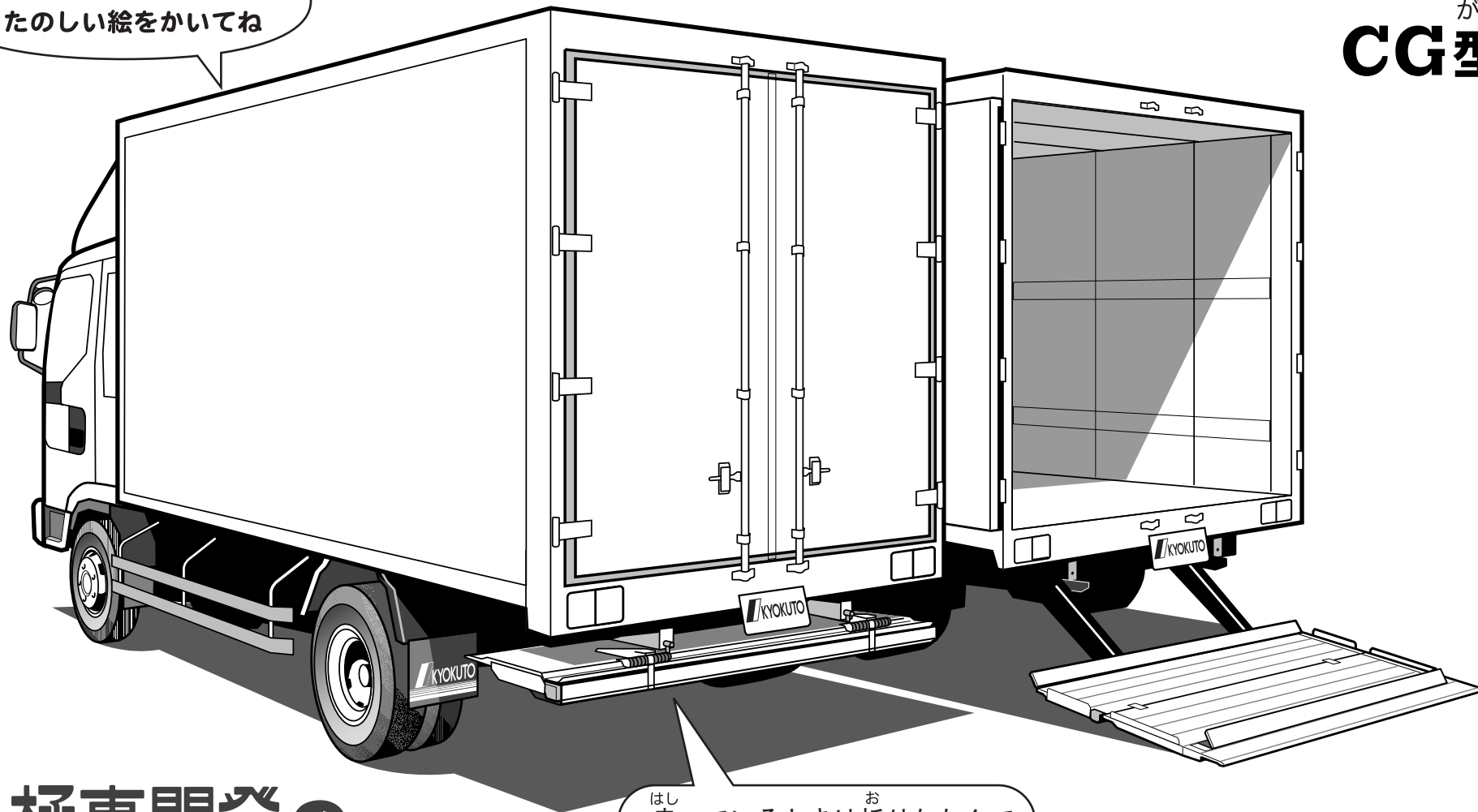

はし お
走っているときは折りたたんで
ゆかした
床下にしまします。

極東開発の はたらく自動車

じどうしゃ はこ じどうしゃ
自動車^を運ぶ自動車

フラトツプ[®]Zero

極東開発の はたらく自動車

すきなクルマをデザインしてのせてみよう!
スポーツカー? ミニバン? ^{みらい}未来のクルマ?

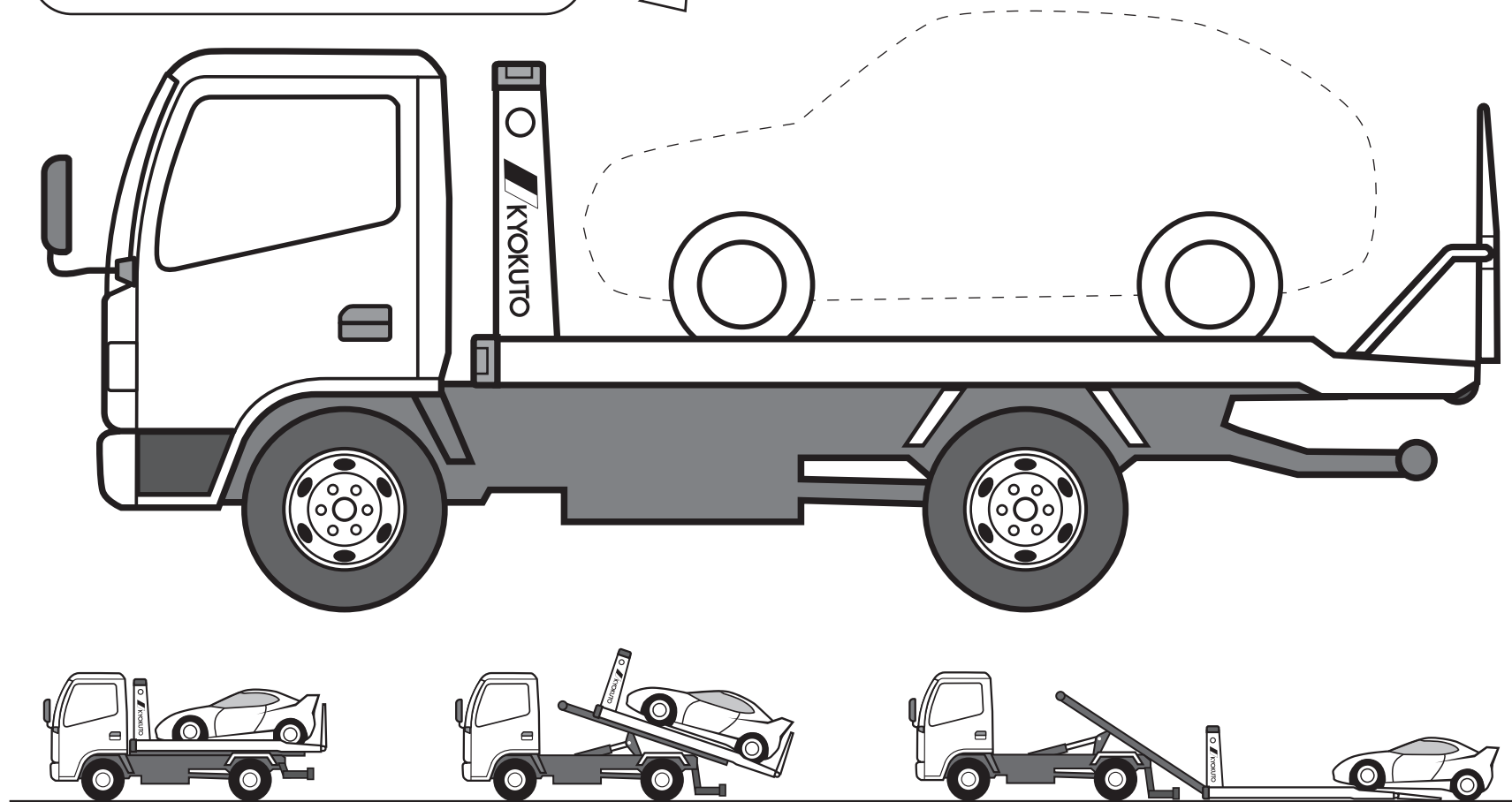

極東開発の はたらく自動車

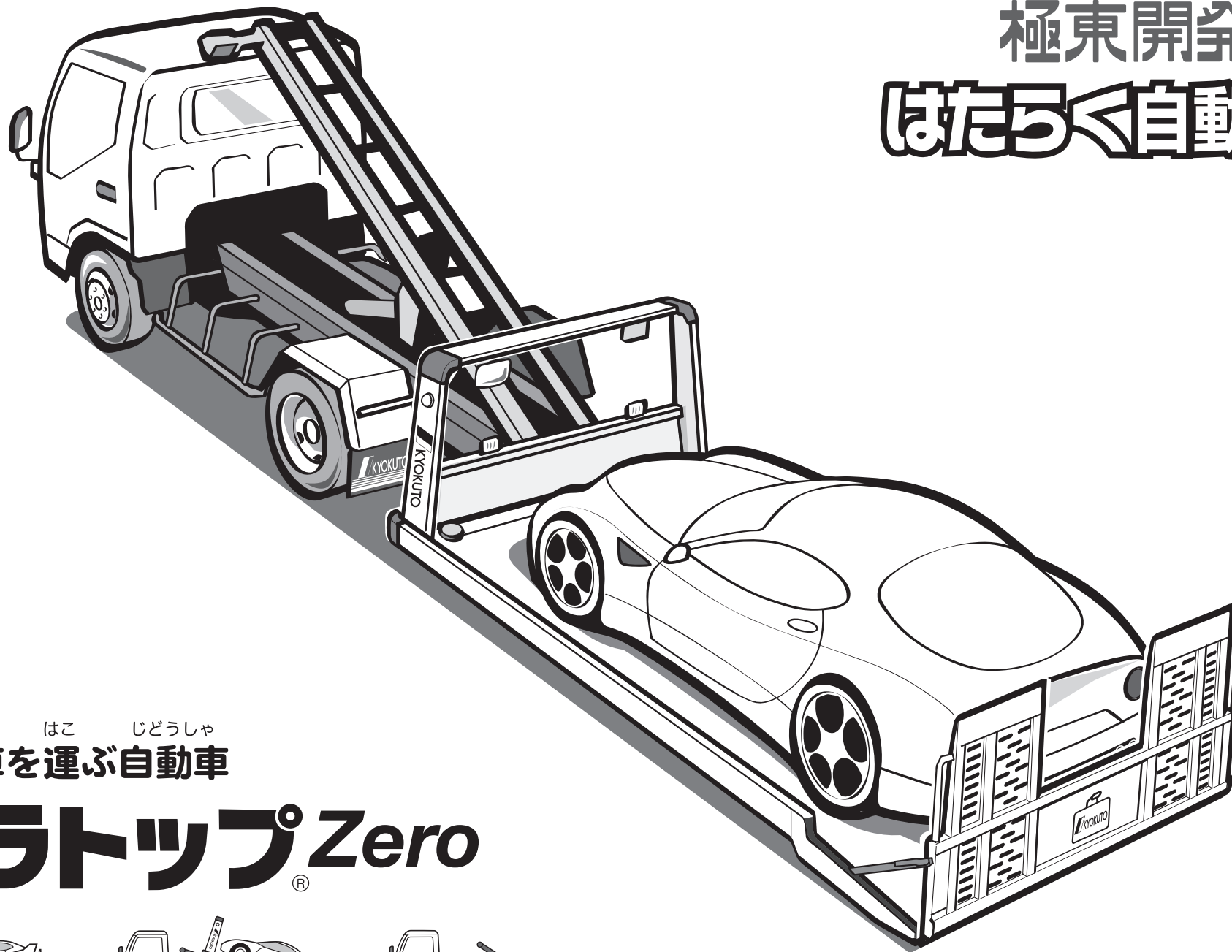

じどうしゃ はこ じどうしゃ
自動車を運ぶ自動車

フラットトップ® Zero

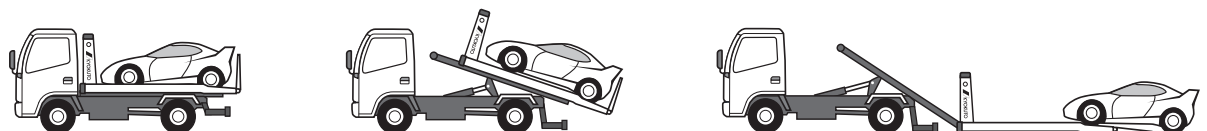

KYOKUTO

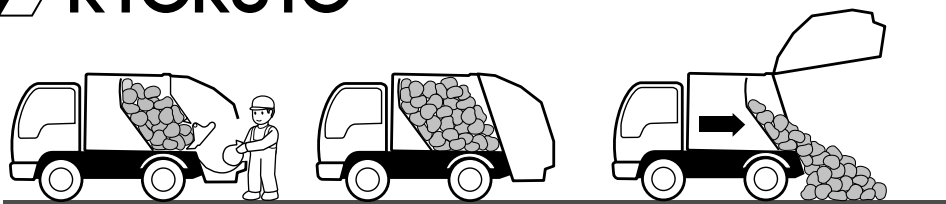

極東開発の
はたらく自動車

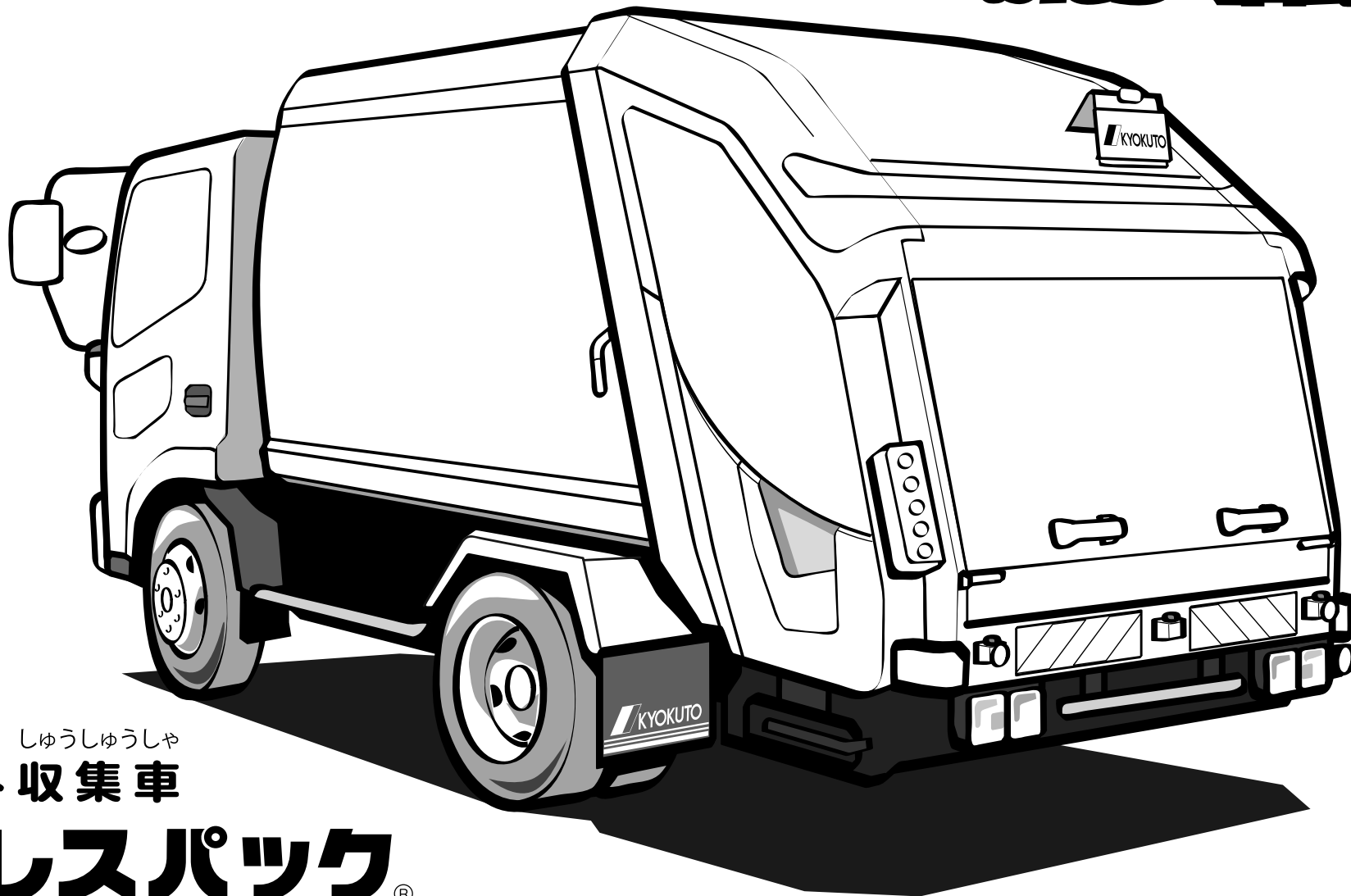

しゅうしゅうしゃ
ごみ収集車

プレスパック®

極東開発の はたらく自動車

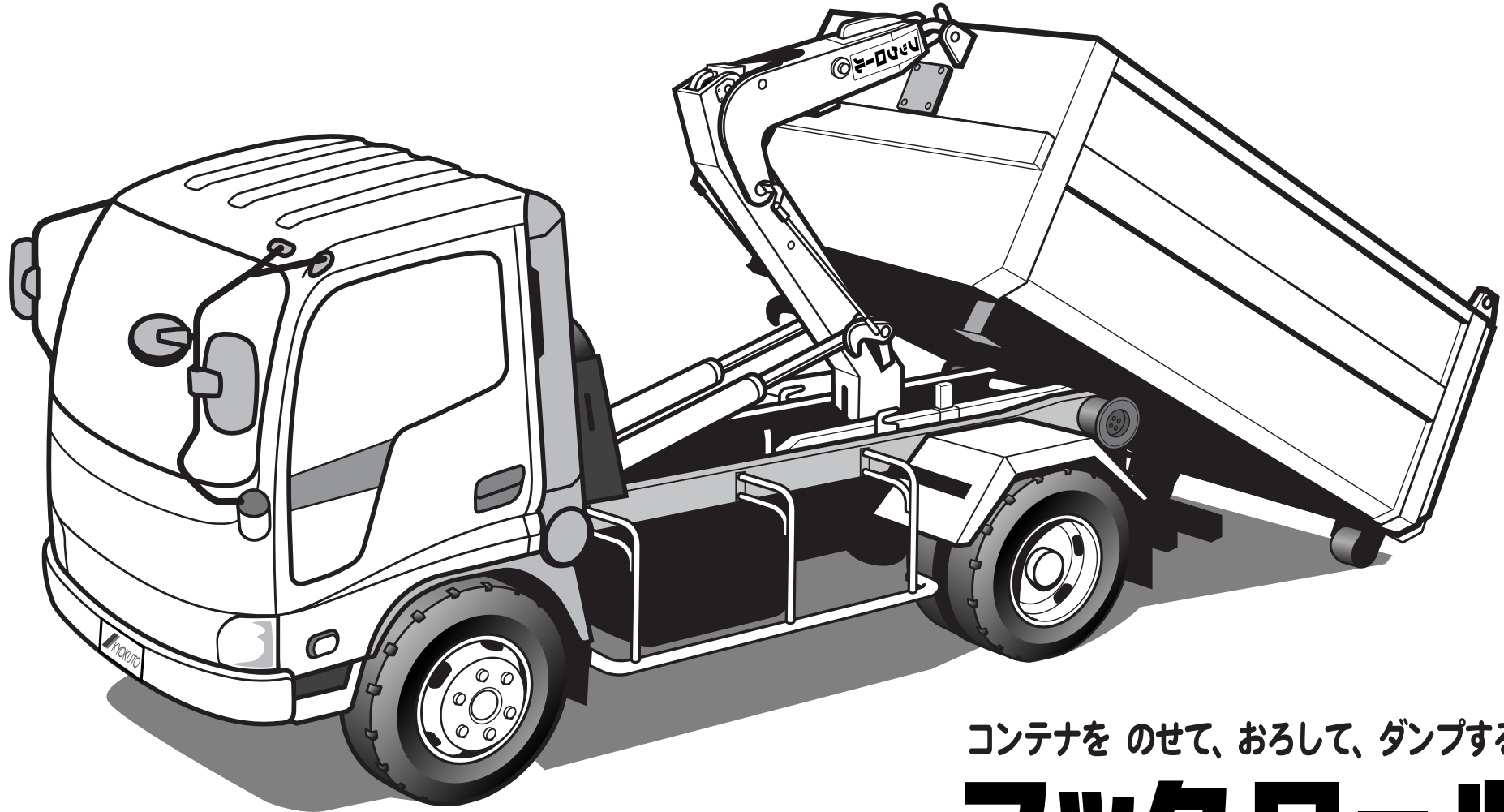

コンテナを のせて、おろして、ダンプする。

フックロール®

KYOKUTO

コンテナを のせて、おろして、ダンプする。

フックロール®

極東開発の
はたらく自動車

